

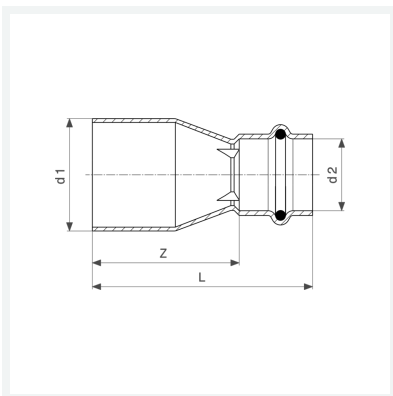

**Profipress G-Reduzierstück
mit SC-Contur**
- Einsteckende, Pressanschluss
Ausstattung
Dichtelement HNBR
Modell 2615.1

Artikel 346 553



Eigenschaften

Rohraußendurchmesser 1	d1	18
Rohraußendurchmesser 2	d2	15
Z-Maß	Z	32 mm
Länge	L	54 mm
Gewicht	37,4 g	
Volumen	82,88 cm ³	
Werkstoff	Kupfer	