



Profipress G-Übergangsstück mit SC-Contur

- für Druckregelventil von Flüssiggasbehälter, Schneidringanschluss
- Einsteckende, Pressanschluss

Ausstattung

Dichtelement HNBR

Modell 2613

Artikel 378 790

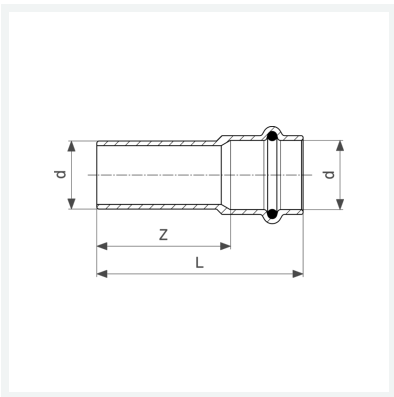

Eigenschaften

Rohraußendurchmesser	d	15
Z-Maß	Z	29 mm
Länge	L	51 mm
Gewicht	37,5 g	
Volumen	62,16 cm ³	
Werkstoff	Rotguss	